

RENOLD

**Gleitschienen für Rollenketten
auch in Kombination mit C-Profilen**

**Glissières pour chaînes à rouleaux
aussi en combinaison avec C-profils**

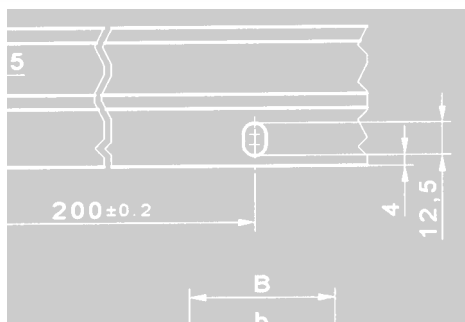

RENOLD

RENOLD (Switzerland) GmbH

Ringstrasse 16
Postfach 298
CH-8600 Dübendorf 1
Telefon ++41-44-824 84 84
Telefax ++41-44-824 84 11
e-Mail info@renold-gmbh.ch
Internet www.renold-gmbh.ch

Route de Prilly 25
Case Postale 44
CH-1023 Crissier
Téléphone ++41-21-632 94 60
Téléfax ++41-21-632 94 75
e-Mail crissier@renold-gmbh.ch
Internet www.renold-gmbh.ch

T-Profile für Einfach-Rollenketten nach DIN 8187	2
T-Profile für Zweifach-Rollenketten nach DIN 8187	3
E-Profile für Einfach-Rollenketten nach DIN 8187	4
E-Profile für Zweifach-Rollenketten nach DIN 8187	5
Käfig-Schiene für Rollenketten nach DIN 8187	6
CF-Profile (Flach-Profile)	7
CT-Profile für Einfach-Rollenketten nach DIN 8187	8
CT-Profile für Zweifach-Rollenketten nach DIN 8187	9
Geschl. Käfig-Schiene für Rollenketten nach DIN 8187	10
Geschl. Käfig-Schiene 14 für Rollenketten nach DIN 8187	11
Geschl. Käfig-Schiene 15 für Rollenketten nach DIN 8187	12
Etagen-Gleitschiene für Rollenketten nach DIN 8187	13
C-Profile	14
Profils T pour chaîne à rouleaux simples selon DIN 8187	2
Profils T pour chaîne à rouleaux duplex selon DIN 8187	3
Profils E pour chaîne à rouleaux simples selon DIN 8187	4
Profils E pour chaîne à rouleaux duplex selon DIN 8187	5
Guides en cage pour chaîne à rouleaux selon DIN 8187	6
Profils CF (Profils plats)	7
Profils CT pour chaîne à rouleaux simple selon DIN 8187	8
Profils CT pour chaîne à rouleaux duplex selon DIN 8187	9
Guides en cage fermés pour chaîne à rouleaux selon DIN 8187	10
Guides en cage fermés 14 pour chaîne à rouleaux selon DIN 8187	11
Guides en cage fermés 15 pour chaîne à rouleaux selon DIN 8187	12
Glissières à double étage pour chaîne à rouleaux selon DIN 8187	13
Profils C	14

Profile aus Renogliss 1102.S
 profils en Renogliss 1102.S

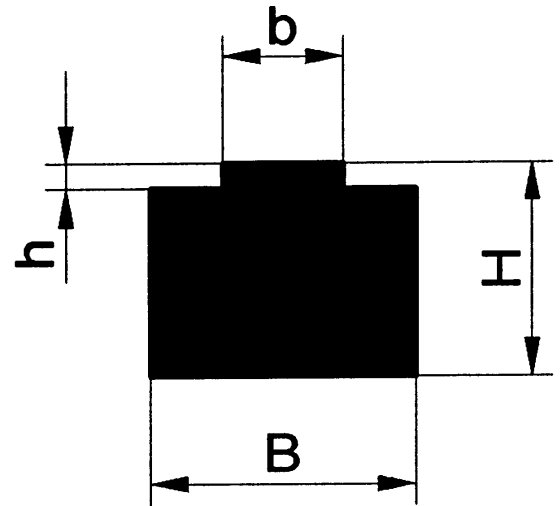

Artikel Nr. Article No	ISO-Nr.	Kettenabmessung Dimension de la chaîne	B	H	b	h
T 1 021 510	06 B-1	$\frac{3}{8}'' \times \frac{7}{32}''$	15	10	5,4	1,5
T 1 052 010	08 B-1	$\frac{1}{2}'' \times \frac{5}{16}''$	20	10	7,4	2,2
T 1 052 015	08 B-1	$\frac{1}{2}'' \times \frac{5}{16}''$	20	15	7,4	2,2
T 1 052 020	08 B-1	$\frac{1}{2}'' \times \frac{5}{16}''$	20	20	7,4	2,2
T 1 072 010	10 B-1	$\frac{5}{8}'' \times \frac{3}{8}''$	20	10	9,2	2,6
T 1 072 015	10 B-1	$\frac{5}{8}'' \times \frac{3}{8}''$	20	15	9,2	2,6
T 1 072 020	10 B-1	$\frac{5}{8}'' \times \frac{3}{8}''$	20	20	9,2	2,6
T 1 082 510	12 B-1	$\frac{3}{4}'' \times \frac{7}{16}''$	25	10	11,3	2,4
T 1 082 515	12 B-1	$\frac{3}{4}'' \times \frac{7}{16}''$	25	15	11,3	2,4
T 1 082 520	12 B-1	$\frac{3}{4}'' \times \frac{7}{16}''$	25	20	11,3	2,4
T 1 094 015	16 B-1	1'' x 17 mm	40	15	16,5	3,5
T 1 094 020	16 B-1	1'' x 17 mm	40	20	16,5	3,5
T 1 104 515	20 B-1	$1\frac{1}{4}'' \times \frac{3}{4}''$	45	15	19,0	4,3
T 1 104 520	20 B-1	$1\frac{1}{4}'' \times \frac{3}{4}''$	45	20	19,0	4,3
T 1 116 015 *	24 B-1	$1\frac{1}{2}'' \times 1''$	60	15	24,6	5,6
T 1 116 020 *	24 B-1	$1\frac{1}{2}'' \times 1''$	60	20	24,6	5,6
T 1 127 520 *	28 B-1	$1\frac{3}{4}'' \times 31\text{mm}$	75	20	30,0	6,9
T 1 138 020 *	32 B-1	2'' x 31 mm	80	20	30,0	7,8

* auf Anfrage

Profile aus Renogliss 1102.S
 profils en Renogliss 1102.S

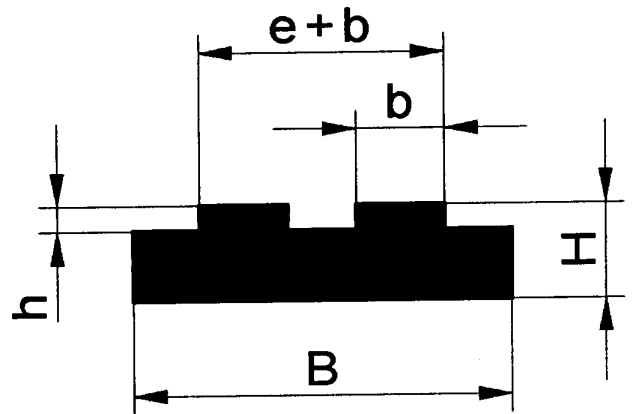

Artikel Nr. Article No	ISO-Nr.	Kettenabmessung Dimension de la chaîne	B	H	b	h	e+b
T 20 102 510	06 B-2	$\frac{3}{8}'' \times \frac{7}{32}''$	25	10	5,4	1,5	15,7
T 20 203 510	08 B-2	$\frac{1}{2}'' \times \frac{5}{16}''$	35	10	7,4	2,2	21,4
T 20 303 515	08 B-2	$\frac{1}{2}'' \times \frac{5}{16}''$	35	15	7,4	2,2	21,4
T 20 403 520	08 B-2	$\frac{1}{2}'' \times \frac{5}{16}''$	35	20	7,4	2,2	21,4
T 20 604 010	10 B-2	$\frac{5}{8}'' \times \frac{3}{8}''$	40	10	9,2	2,6	25,8
T 20 604 015	10 B-2	$\frac{5}{8}'' \times \frac{3}{8}''$	40	15	9,2	2,6	25,8
T 20 604 020	10 B-2	$\frac{5}{8}'' \times \frac{3}{8}''$	40	20	9,2	2,6	25,8
T 20 704 515	12 B-2	$\frac{3}{4}'' \times \frac{7}{16}''$	45	15	11,3	2,4	30,8
T 20 704 520	12 B-2	$\frac{3}{4}'' \times \frac{7}{16}''$	45	20	11,3	2,4	30,8
T 20 806 515	16 B-2	1" x 17 mm	48	15	16,5	3,5	48,4
T 20 806 520	16 B-2	1" x 17 mm	48	20	16,5	3,5	48,4
T 20 907 015 *	20 B-2	$1\frac{1}{4}'' \times \frac{3}{4}''$	55	15	19,0	4,3	54,5
T 20 907 020 *	20 B-2	$1\frac{1}{4}'' \times \frac{3}{4}''$	55	20	19,0	4,3	54,5

* auf Anfrage / sur demande

Profile aus Renogliss 1102.S
 profils en Renogliss 1102.S

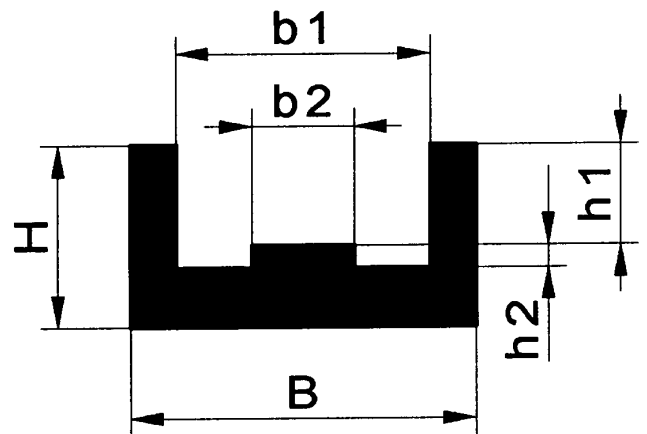

Artikel Nr. Article No	ISO-Nr.	Kettenabmessung Dimension de la chaîne	B	H	b1	b2	h1	h2
E 1 021	510 06 B-1	$\frac{3}{8}'' \times \frac{7}{32}''$	25	10	15	5,4	4,4	1,5
E 1 052	015 08 B-1	$\frac{1}{2}'' \times \frac{5}{16}''$	30	15	20	7,4	7,2	2,2
E 1 072	020 10 B-1	$\frac{5}{8}'' \times \frac{3}{8}''$	33	20	23	9,2	9,5	2,6
E 1 082	520 12 B-1	$\frac{3}{4}'' \times \frac{7}{16}''$	38	20	28	11,3	11,1	2,4
E 1 094	025 16 B-1	1" x 17 mm	51	25	41	16,5	16,5	3,5
E 1 104	530 * 20 B-1	$1\frac{1}{4}'' \times \frac{3}{4}''$	57	30	47	19,0	19,8	4,3
E 1 116	040 * 24 B-1	$1\frac{1}{2}'' \times 1''$	70	40	60	24,6	29,4	4,5

* auf Anfrage / sur demande

Profile aus Renogliss 1102.S
 profils en Renogliss 1102.S

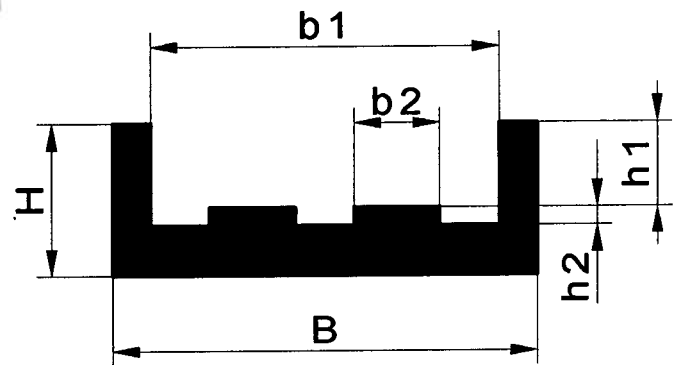

Artikel Nr. Article No	ISO-Nr.	Kettenabmessung Dimension de la chaîne	B	H	b1	b2	h1	h2
E 20 102 515	06 B-2	$\frac{3}{8}'' \times \frac{7}{32}''$	36	15	26	5,4	4,4	1,5
E 20 203 520	08 B-2	$\frac{1}{2}'' \times \frac{5}{16}''$	45	20	35	7,4	7,2	2,2
E 20 604 025	10 B-2	$\frac{5}{8}'' \times \frac{3}{8}''$	50	25	40	9,2	9,5	2,6
E 20 704 525	12 B-2	$\frac{3}{4}'' \times \frac{7}{16}''$	56	25	46	11,3	11,1	2,4
E 20 806 530	16 B-2	1" x 17 mm	85	30	75	16,5	16,5	3,5

Profile aus Renogliss 1102.S
 profils en Renogliss 1102.S

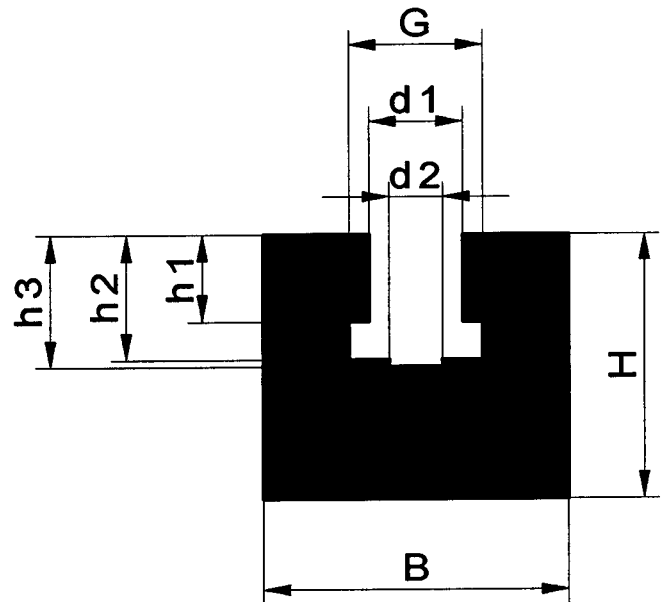
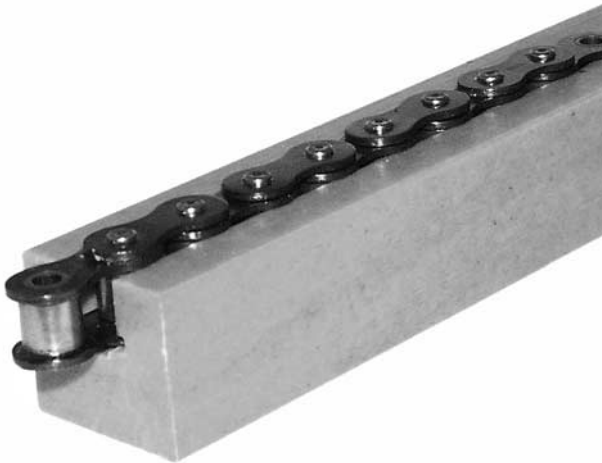

Artikel Nr. Article No	ISO-Nr.	Kettenabmessung Dimension de la chaîne	B	H	h1	h2	h3	d1	d2	G
K 1 022 025	06 B1	$\frac{3}{8}'' \times \frac{7}{32}''$	20	25	5,6	8,7	10,0	6,6	4	9,3
K 1 062 430	08 B1	$\frac{1}{2}'' \times \frac{5}{16}''$	24	30	7,6	11,5	13,5	8,7	5	13,5
K 1 083 035	10 B1	$\frac{5}{8}'' \times \frac{3}{8}''$	30	35	9,5	13,5	14,8	10,4	6	15,4
K 1 094 035	12 B1	$\frac{3}{4}'' \times \frac{7}{16}''$	40	35	11,5	16,5	17,5	12,3	7	17,5
K 1 104 045 *	16 B1	1" x 17 mm	40	45	16,9	25,7	26,8	16,1	9	24,4
K 1 115 050 *	20 B1	1 1/4" x 3/4"	50	50	19,4	29,3	31,2	19,3	11	27,5
K 1 126 060 *	24 B1	1 1/2" x 1"	60	60	25,2	38,2	40,1	25,7	16	36,5
K 1 136 070 *	28 B1	1 3/4" x 31mm	60	70	30,8	46,9	48,9	28,3	17	41,5
K 1 147 075 *	32 B1	2" x 31 mm	70	75	30,8	47,3	53,0	29,6	19	44,5

* auf Anfrage / sur demande

Profile aus Renogliss 1102.S
profils en Renogliss 1102.S

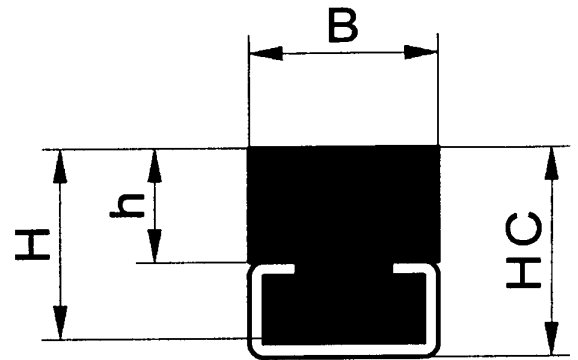
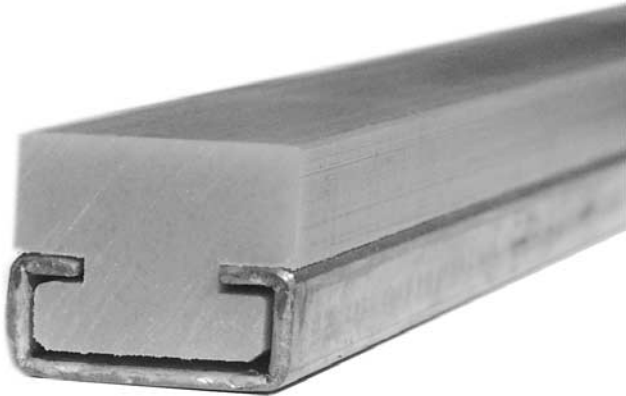

mit C-Stahl verzinkt oder aus Inox AISI 304
avec profils C zingués ou Inox AISI 304

(bei Anfrage oder Bestellung angeben / à nous indiquer en cas
de demande d'offre ou de commande)

Artikel Nr. Article No	B	HC	H	h	C-Profil-Nr. Profiles C No
CF 01/2	20	11	6	1,0	2
CF 02/2	20	16	10	6,0	2
CF 03/2	20	14	10	4,0	2
CF 04/2	20	17	12	7,0	2
CF 05/2	20	20	15	10,0	2
CF 06/3	28	15	10	3,0	3
CF 07/3	28	18	12	6,0	3
CF 08/5	38	21	12	4,0	5
CF 09/5	38	24	20	7,0	5
CF 10/10	60	30	20	10,0	10

Profile aus Renogliss 1102.S
profils en Renogliss 1102.S

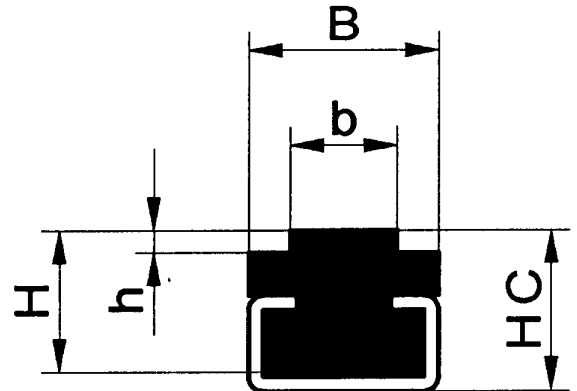

mit C-Stahl verzinkt oder aus Inox AISI 304
avec profils C zingués ou Inox AISI 304

(bei Anfrage oder Bestellung angeben / à nous indiquer en cas de demande d'offre ou de commande)

Artikel Nr. Article No	ISO-Nr.	Kettenabmessung Dimension de la chaîne	B	b	HC	H	h	C-Profil-Nr. Profiles C No
CT 1 03/2	06 B1	3/8" x 7/32"	20	5,4	17	15	1,5	2
CT 1 06/2	08 B1	1/2" x 5/16"	20	7,4	17	15	2,2	2
CT 1 08/2	10 B1	5/8" x 3/8"	20	9,2	17	15	2,6	2
CT 1 09/2	12 B1	3/4" x 7/16"	20	11,3	17	15	2,4	2
CT 1 11/3	16 B1	1" x 17 mm	28	16,5	18	15	3,5	3
CT 1 12/3	20 B1	1 1/4" x 3/4"	38	19,0	27	20	4,3	3

Profile aus Renogliss 1102.S
 profils en Renogliss 1102.S

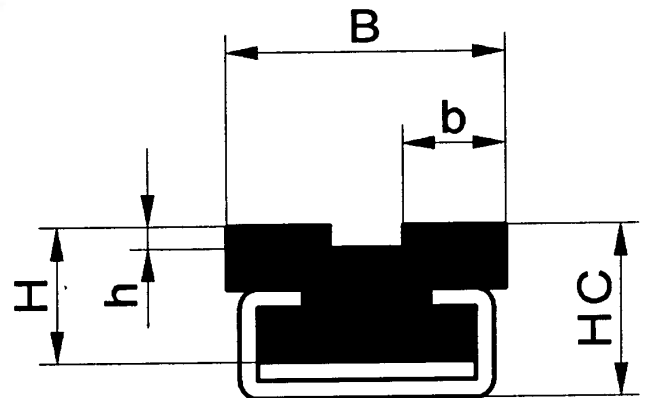

mit C-Stahl verzinkt oder aus Inox AISI 304
 avec profils C zingués ou Inox AISI 304

(bei Anfrage oder Bestellung angeben / à nous indiquer en cas de demande d'offre ou de commande)

Artikel Nr. Article No	ISO-Nr.	Kettenabmessung Dimension de la chaîne	B	b	HC	H	h	C-Profil-Nr. Profiles C No
CT 2 03/2	06 B2	$\frac{3}{8}'' \times \frac{7}{32}''$	15,7	5,4	17	15	1,5	2
CT 2 06/2	08 B2	$\frac{1}{2}'' \times \frac{5}{16}''$	21,4	7,4	17	15	2,2	2
CT 208/3	10 B2	$\frac{5}{8}'' \times \frac{3}{8}''$	25,9	9,2	19	15	2,6	3
CT 2 09/3	12 B2	$\frac{3}{4}'' \times \frac{7}{16}''$	20,7	11,3	19	15	2,4	3
CT 2 11/5	16 B2	1'' x 17 mm	48,3	16,5	27	20	3,5	5

Profile aus Renogliss 1102.S
 profils en Renogliss 1102.S

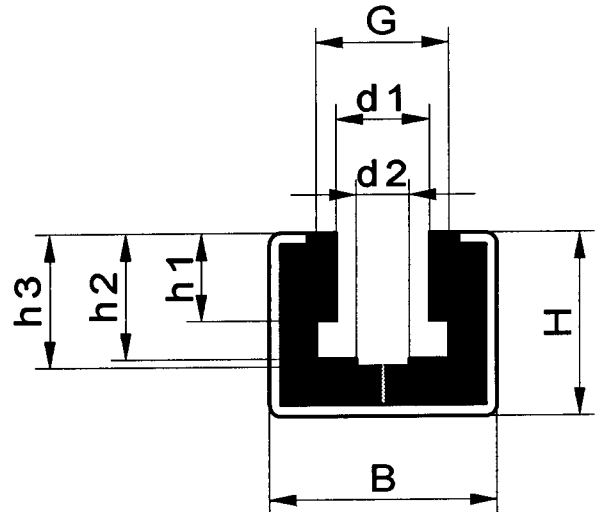

mit C-Stahl verzinkt oder aus Inox AISI 304
 avec profils C zingués ou Inox AISI 304

(bei Anfrage oder Bestellung angeben / à nous indiquer en cas de demande d'offre ou de commande)

1-teilig oder 2-teilig lieferbar
 livrable en une ou deux parties

(bei Anfrage oder Bestellung angeben / à nous indiquer en cas de demande d'offre ou de commande)

Artikel Nr. Article No	ISO-Nr.	Kettenabmessung Dimension de la chaîne	B	H	h1	h2	h3	d1	d2	G	C-Profil-Nr. Profiles C No
CGK 01/6	06 B1	$\frac{3}{8}'' \times \frac{7}{32}''$	30	24	5,6	8,7	10,0	6,6	4	9,3	6
CGK 05/6	08 B1	$\frac{1}{2}'' \times \frac{5}{16}''$	30	24	7,6	11,5	13,5	8,7	5	13,5	6
CGK 07/6	10 B1	$\frac{5}{8}'' \times \frac{3}{8}''$	30	24	9,5	13,5	14,8	10,4	6	15,4	6
CGK 08/6	12 B1	$\frac{3}{4}'' \times \frac{7}{16}''$	30	24	11,5	16,5	17,5	12,3	7	17,5	6
CGK 09/9	16 B1	1" x 17 mm	45	40	16,9	25,7	26,8	16,1	9	24,4	9

Profile aus Renogliss 1102.S
profils en Renogliss 1102.S

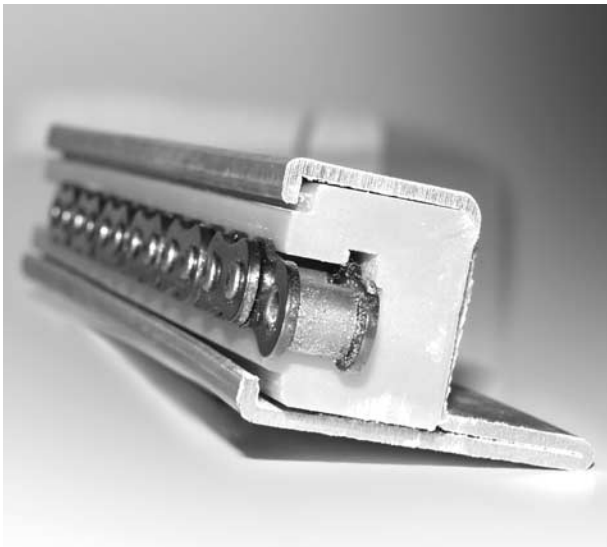

1-teilig oder 2-teilig lieferbar
livrable en une ou deux parties

(bei Anfrage oder Bestellung angeben / à nous indiquer en cas de demande d'offre ou de commande)

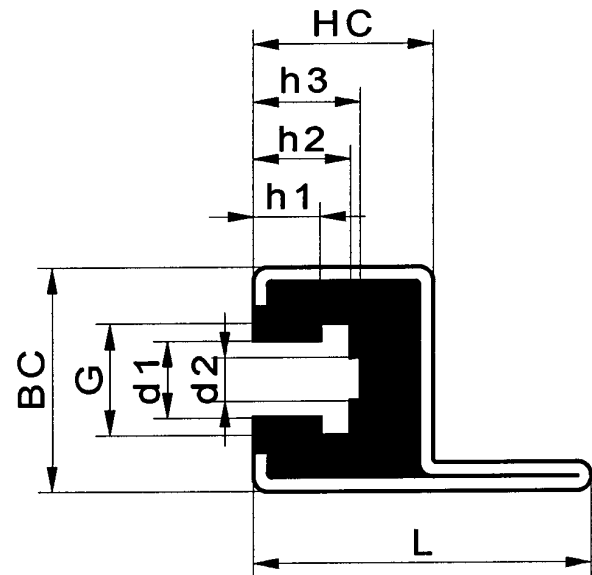

mit C-Stahl verzinkt oder aus Inox AISI 304
avec profils C zingués ou Inox AISI 304

(bei Anfrage oder Bestellung angeben / à nous indiquer en cas de demande d'offre ou de commande)

Artikel Nr. Article No	ISO-Nr.	Kettenabmessung Dimension de la chaîne	BC	HC	L	h1	h2	h3	d1	d2	G	C-Profil-Nr. Profiles C No
CGK 01/14	06 B1	3/8" x 7/32"	31	25	47	5,5	8,9	10,0	6,6	4	9,4	14
CGK 05/14	08 B1	1/2" x 5/16"	31	25	47	7,4	11,5	13,0	8,9	5	12,8	14
CGK 07/14	10 B1	5/8" x 3/8"	31	25	47	9,3	13,5	14,9	10,6	6	15,4	14
CGK 08/14	12 B1	3/4" x 7/16"	31	25	47	11,3	15,9	17,5	12,4	7	17,0	14

Profile aus Renogliss 1102.S
 profils en Renogliss 1102.S

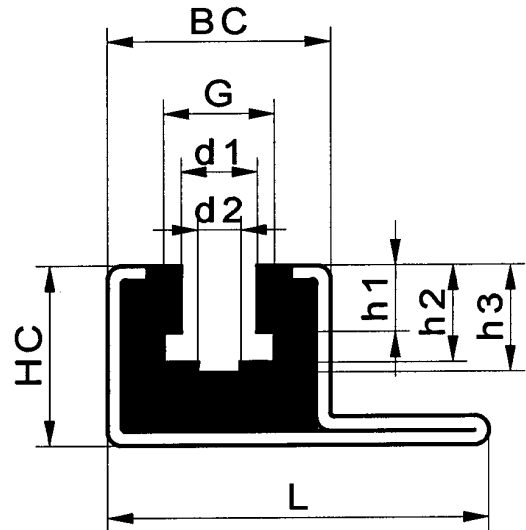

mit C-Stahl verzinkt oder aus Inox AISI 304
 avec profils C zingués ou Inox AISI 304

(bei Anfrage oder Bestellung angeben / à nous indiquer en cas de demande d'offre ou de commande)

1-teilig oder 2-teilig lieferbar
 livrable en une ou deux parties

(bei Anfrage oder Bestellung angeben / à nous indiquer en cas de demande d'offre ou de commande)

Artikel Nr.	ISO-Nr.	Kettenabmessung										C-Profil-Nr.
Article No		Dimension de la chaîne	BC	HC	L	h1	h2	h3	d1	d2	G	Profiles C No
CGK 01/15	06 B1	$\frac{3}{8}'' \times \frac{7}{32}''$	31	25	53	5,5	8,9	10,0	6,6	4	9,4	15
CGK 05/15	08 B1	$\frac{1}{2}'' \times \frac{5}{16}''$	31	25	53	7,4	11,5	13,0	8,9	5	12,8	15
CGK 07/15	10 B1	$\frac{5}{8}'' \times \frac{3}{8}''$	31	25	53	9,3	13,5	14,9	10,6	6	15,4	15
CGK 08/15	12 B1	$\frac{3}{4}'' \times \frac{7}{16}''$	31	25	53	11,3	15,9	17,5	12,4	7	17,0	15

Profile aus Renogliss 1102.S
profils en Renogliss 1102.S

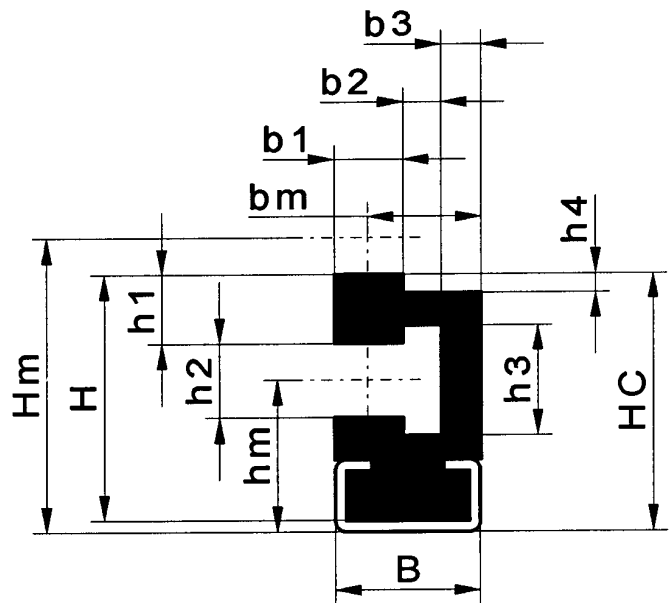
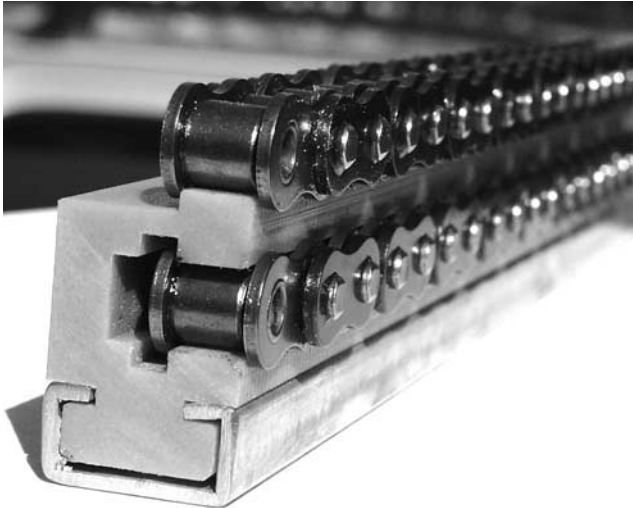

mit C-Stahl verzinkt oder aus Inox AISI 304
avec profils C zingués ou Inox AISI 304

(bei Anfrage oder Bestellung angeben / à nous indiquer en cas de demande d'offre ou de commande)

Artikel Nr.	ISO-Nr.	Kettenabmessung								C-Profil-Nr.
Article No		Dimension de la chaîne	B	H	HC	h1	h2	h3	h4	Profiles C No
ETC 01/2	06 B1	3/8" x 7/32"	20	26,4	28,4	5,6	6,6	9,3	1,4	2
ETC 02/2	08 B1	1/2" x 5/16"	20	28,0	30,5	7,3	8,7	13,5	2,4	2
ETC 03/2	10 B1	5/8" x 3/8"	20	34,4	36,0	9,6	10,4	15,4	2,5	2
ETC 04/3	12 B1	3/4" x 7/16"	28	38,5	41,5	10,6	12,3	17,5	2,6	3
ETC 05/3	16 B1	1" x 17 mm	38	52,4	61,4	14,3	16,1	24,4	4,2	3
			b1	b2	b3	Hm	hm	bm		
ETC 01/2	06 B1	3/8" x 7/32"	5,6	4,4	10,0	30,2	19,5	17,3		2
ETC 02/2	08 B1	1/2" x 5/16"	7,6	5,9	6,5	33,8	18,9	16,5		2
ETC 03/2	10 B1	5/8" x 3/8"	9,5	5,3	5,2	41,1	21,2	15,5		2
ETC 04/3	12 B1	3/4" x 7/16"	11,5	6,0	10,5	46,5	24,8	18,5		3
ETC 05/3	16 B1	1" x 17 mm	16,9	9,9	11,2	62,0	39,1	29,8		3

**Profile aus Stahl, verzinkt
oder aus Inox AISI 304
profils en acier, zingué
ou en Inox AISI 304**

Lochung der Lasche Fig. 3 und Fig. 4

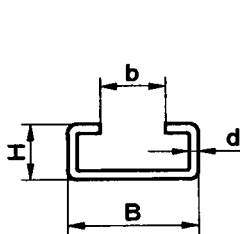
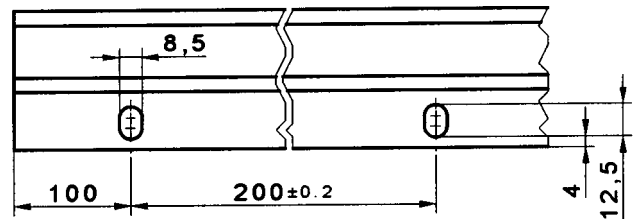

Fig. 1

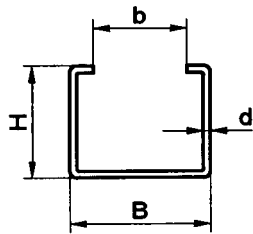

Fig. 2

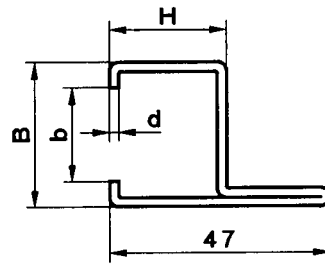

Fig. 3

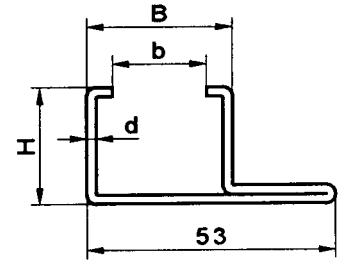

Fig. 4

Artikel Nr. Article No		Abmessungen in mm Dimension en mm				C-Profil-Nr. Profiles C No	
verzinkt/zinguéInox	AISI 304	B	H	b	d	Fig.	
C 2 VZ	C 2 VA	20	10,0	10,0	1,5	1	2
C 3 VZ	C 3 VA	28	12,0	14,0	2,0	1	3
C 5 VZ	C 5 VA	38	18,0	22,0	2,5	1	5
C 6 VZ	C 6 VA	30	24,0	20,0	1,5	2	6
C 9 VZ	C 9 VA	45	40,0	31,0	2,0	2	9
C 10 VZ	C 10 VA	60	20,0	36,0	2,5	1	10
C 14 VZ	C 14 VA	31	25	20	2,0	3	14
C 15 VZ	C 15 VA	31	25	20	2,0	4	15